

VGI28

Gaine de sol noyée emboîtable

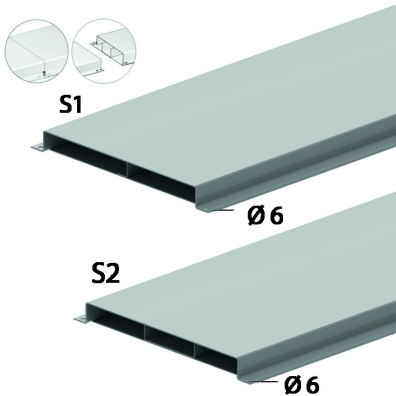

A 2 ou 3 compartiments.

Exec. Std.

Sendzimir

HD	Référence	↕ mm	↔ mm	→ ← mm	↔ mm	kg/m	📦	Magasin	Unité
-	VGI28.170S1	28	170		3000	4,968	150		M
-	VGI28.170S2	28	170		3000	5,467	150		M
-	VGI28.250S1	28	250		3000	6,538	150		M
-	VGI28.250S2	28	250		3000	7,241	150		M
-	VGI28.350S1	28	350		3000	8,500	150		M
-	VGI28.350S2	28	350		3000	9,471	150		M

Testé selon la norme EN 50085-2-2.

Au total, 16 points de fixation pré-perçés disponibles par longueur.

Aucune pièce supplémentaire nécessaire pour la connexion équipotentielle.

Le produit est breveté.